

DS-1273ZJ-135

Uchwyt ścienny do montażu kamer kopułowych

Cechy:

- Wykonana z odlewu aluminiowego lakierowanego natryskowo
- Posiada otwór na okablowanie
- Wodoodporona

Wymiary:

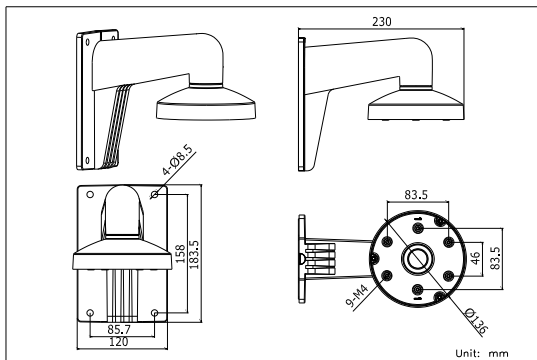

Inne modele:

DS-1273ZJ-135



Parametry:

Model	DS-1273ZJ-135
Parametry	Uchwyt ścienny do kamer kopułowych
Wygląd	Hikvision Białe
Cechy	Odpowiedni do kamer kopułowych
Materiał	Stop
Wymiary	Φ 136×183.5×230mm
Waga	704g

Uwagi:

- Uchwyt instaluje się na płaskich powierzchniach ścian
- Ściana powinna utrzymać potrójną wartość całkowitej wagi uchwytu oraz kamery.
- Maksymalne dopuszczalne obciążenie uchwytu wynosi 4.5kg

Dostępne modele:

DS-2CC52X1P(N)-VP, DS-2CC52X1P(N)-AVPIR2, DS-2CD2712F-I(S), DS-2CD2732F-I(S)

Instalacja:

- 1 Wybierz odpowiednią ścianę aby zamontować uchwyt, przełóż przewody przez otwór.
- 2 Przymocuj adapter uchwytu i przełóż przewody
- 3 Przykręć i dokończ mocowanie adaptera
- 4 Zdejmij klosz kamery

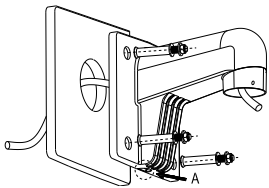

A: Otwór na okablowanie

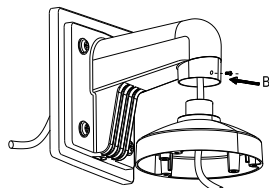

B: Śruba mocująca

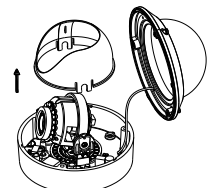
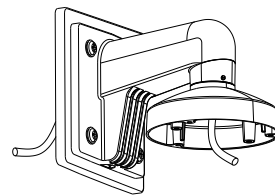

- 5 Zamontować moduł kopułki do adaptera uchwytu za pomocą śrub
- 6 Ustaw pole widzenia kamery
- 7 Zamontuj klosz kopułki i przykręć
- 8 Montaż zakończony

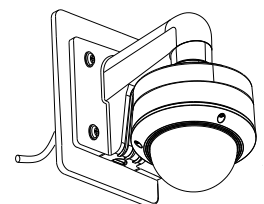
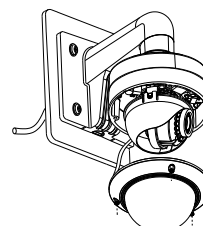
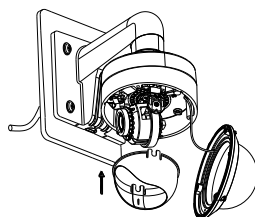
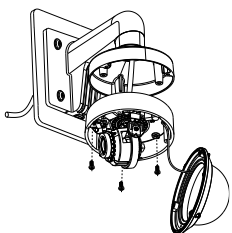

Uwaga: Wygląd rzeczywisty uchwytu może różnić się od przedstawionego na zdjęciach